

Antriebscontainer Elektro / Powered Container electric / Conteneur motorisé électrique / Aandrijving container elektrisch

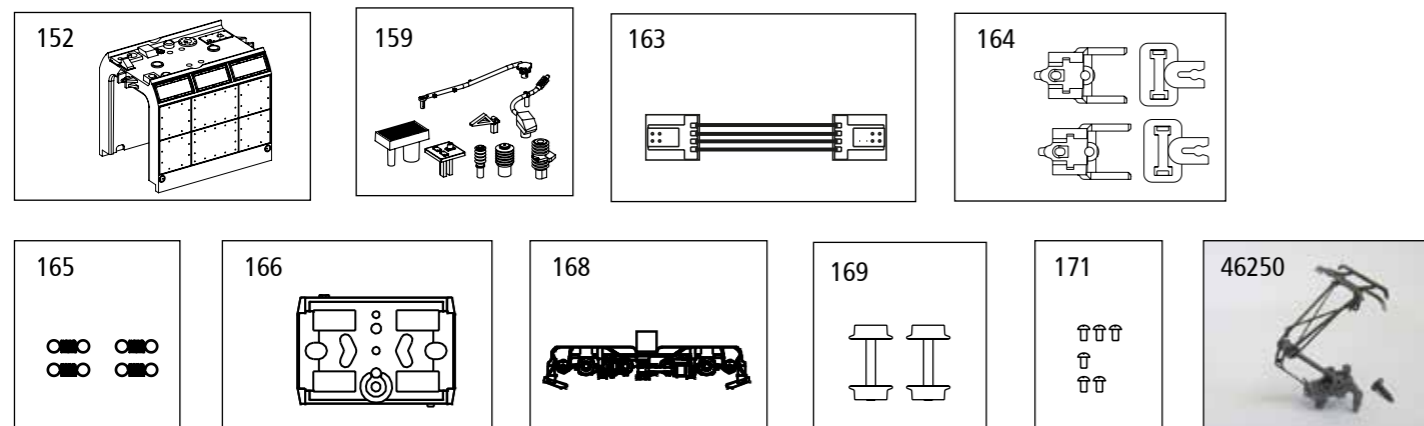

EU-Konformitätserklärung
 Hiermit erklärt die PIKO Spielwaren GmbH, dass das Produkt in seiner Konzeption und Bauart sowie in der von uns in Verkehr gebrachten Ausführung den grundlegenden Sicherheits-, Gesundheits- und Kompatibilitätsanforderungen der genannten Richtlinien und Verordnungen entspricht. Der vollständige Text der EU-Konformitätserklärung ist unter der folgenden Internetadresse verfügbar: <https://www.piko.de/konform>

Hinweis zur Reklamation eines Artikels:
 Vielen Dank für Ihr Vertrauen in die PIKO Modelle. Wir hoffen, dass Sie mit dem Modell zufrieden sind und lange Freude daran haben. Sollten Sie dennoch Probleme mit Ihrem PIKO Produkt haben und wollen diesen reklamieren, bitten wir sie, den unter www.piko-shop.de/de/widerruf hinterlegten Reklamationschein auszufüllen und diesen dem reklamierten Artikel beizulegen. Vielen Dank.

EU Declaration of Conformity
 PIKO Spielwaren GmbH hereby declares that the product in its design and construction as well as in the version placed on the market by us complies with the basic safety, health and compatibility requirements of the directives and regulations mentioned. The full text of the EU Declaration of Conformity is available at the following internet address: <https://www.piko.de/konform>

Complaint note:
 Thank you for your trust in PIKO models. We hope that you are satisfied with the model and enjoy it for a long time. Should you nevertheless have problems with your PIKO product and wish to complain it, we ask you to fill in the complaint form, which you can find at www.piko-shop.de/en/widerruf, and enclose it with the complained item. Thank you very much.

ERSATZTEILE TRIEBZUG BR 646 "STADLER" N



Spare parts · Pièces détachées · Parti di ricambio · Repuestos · 配件
 Reserveonderdelen · Części zamienne · Запасные части · Náhradní díly

Next18

40240 Gleichstrom DC 0-12 V

Bei Ersatzteilanforderung bitte immer die vollständige Ersatzteil-Nr. angeben.
 Please order the wanted spare part with the complete spare part item number.
 Pour commander des pièces de rechange, ne pas oublier de donner le Numéro d'Article de la pièce demandée.
 Bestel het gewenste reserveonderdeel met het volledige artikelnummer.

Endwagen A+B / top car A+B / Voiture pilote A+B / Eide wagen A+B

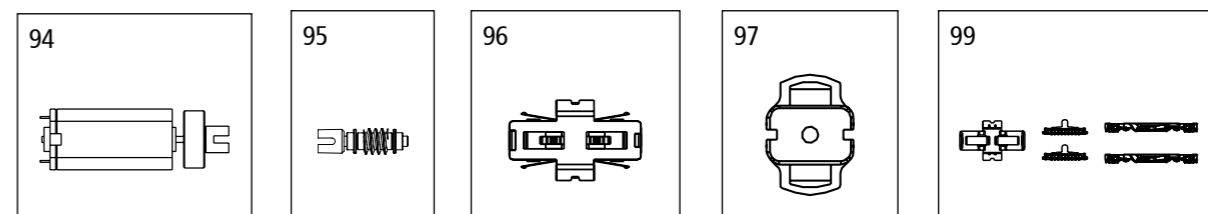
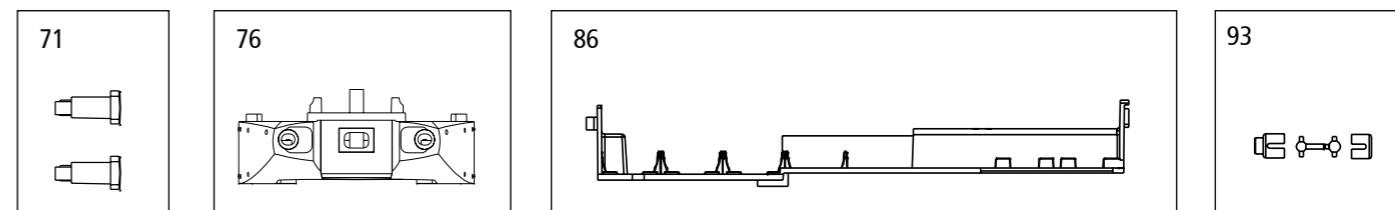
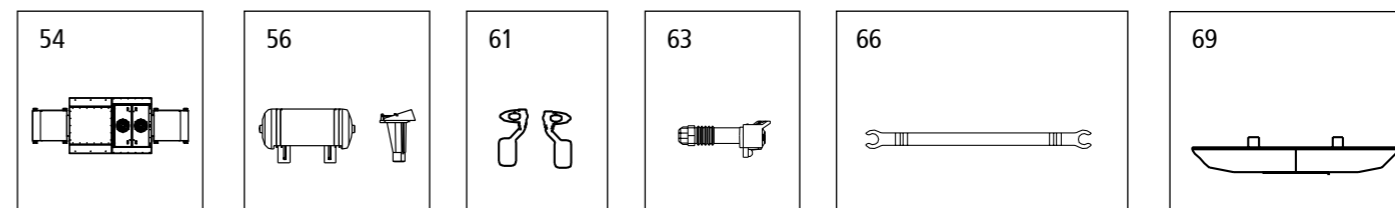
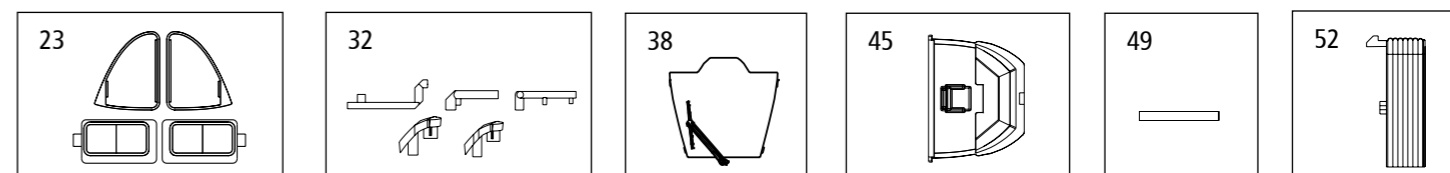
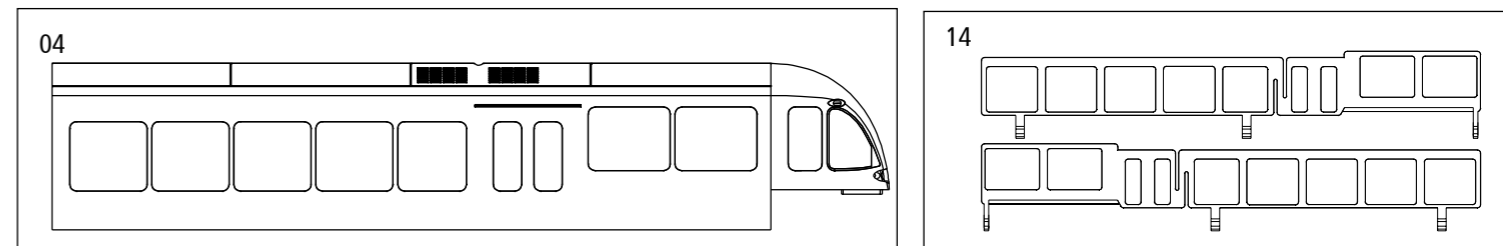
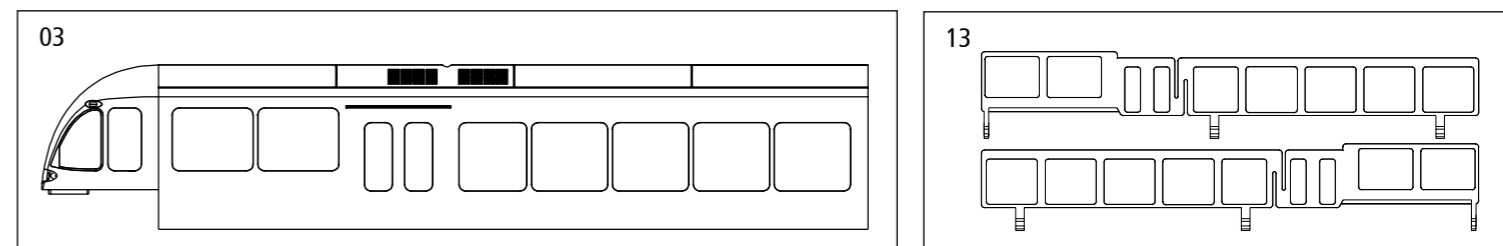

ERSATZTEILE STADLER N

Spare parts · Pièces détachées · Parti di ricambio · Repuestos · 配件 · Reserveonderdelen · Części zamienne · Запасные части · Náhradní díly

ET.-Nr:	Endwagen A+B	End Car A+B	Voiture d'extrémité A+B	Carrozza di fine convoglio A+B	Coche de extremo A+B	PG*
ET.-Nr:	Bezeichnung:	Description:	Désignation:	Descrizione:	Descripción:	PG*
40239-03	Gehäuse, Endwagen B, (mit Fenster)	Body, End Car B, (with window)	Carrosserie voiture d'extrémité B	Mantello per carrozza di fine convoglio B	Carrocería del coche de cola B	14
40239-04	Gehäuse, Endwagen A, (mit Fenster)	Body, End Car A, (with window)	Carrosserie voiture d'extrémité A	Mantello per carrozza di fine convoglio A	Carrocería del coche de cola A	14
40239-13	Seitenfenster, rechts + links, Endwagen B	Side windows, right + left, End Car B	Fenêtres latérales gauches + droites, voiture d'extrémité B	Finestrini laterali cat. di fine convoglio B	Ventana lateral del coche de extremo B, derecha + izquierda	10
40239-14	Seitenfenster, rechts + links, Endwagen A	Side windows, right + left, End Car A	Fenêtres latérales gauches + droites, voiture d'extrémité A	Finestrini laterali cat. di fine convoglio A	Ventana lateral del coche de extremo A, derecha + izquierda	10
94000-23	Fenster, rechts + links (Führerhaus)	Windows, right + left (Drivers cab)	Fenêtres gauches + droites (Cabine complète)	Finestre sinistra + destra (Cabina)	Ventana de la izquierda + derecha, Cabina	8
94000-32	Leuchtstab/Leuchteinsätze/ Lichtblende (5-teilig)	Light bars/Light cover (set of 5)	Lumières frontales (5 unités)	Luci frontali (5 pezzi)	Palo de luz / iluminación insertos	7
94000-38	Frontfenster	Front window	Vitres frontales	Finestrino anteriore	Ventana frontal	7
94000-45	Führerstand	Drivers seat	Poste de conduite	Cabina maccinista	Cabina	7
40239-49	Zugzielanzeige	Destination display	Affichage	Display destinazione	Pantalla	7
40220-52	Faltenbalg	Bellow	Soufflets	Soffietto	Fuelle	7
40221-54	Klimagerät	Air conditioner	Appareil de climatisation	Condizionatore	Aire acondicionado	10
94000-56	Lufttank/Signalhorn	Air boiler/Horn	Réservoir d'air	Caldaia ad aria	Aire caldera	6
40221-61	Rückspiegel rechts + links	Mirror right + left	Miroir gauches + droites	Rispecchiare sinistra + destra	Espejo izquierda + derecha	6
94000-63	Schwabkupplung	Schwab coupler	Attelage de Schwab	Gancio Schwab	Enganche Schwab	6
94000-66	Kuppelstange	Coupler	Coupleur	Barra di trazione	Varilla de enganche	6
94000-69	Schneepflug	Cow catcher	Chasse-neige	Spazzaneve	Arado de la nieve	7
94000-71	Puffer (2 Stück)	Buffer (set of 2)	Tampons (2 u.)	Respingente (2 pezzi)	Tampón (2 u.)	6
40225-76	Spoiler	Head part	Spoiler	Alettone	Alerón	7
94000-86	Inneneinrichtung, Endwagen B	Seats, End Car B	Intérieur voiture d'extrémité B	Arredamento interno carrozza B	Decoración interior del coche B	11
40220-93	Kardanwelle/Buchsen	Cardan shaft/Ball shaft connector	Ensemble cardan	Albero motore	Eje cardán + manguitos	7
40220-94	Motor, komplett	Motor, complete	Moteur	Motore	Motor	14
40220-95	Schneckenachse	Shaft-wheel/worm	Vis sans fin	Vite senza fine	Eje tornillo sinfin	9
40220-96	Getriebegehäuse mit Zahnräder	Gear body w gears	Engrenage avec roues dentées	Scatola del cambio con ruote dentate	Caja de engranajes con ruedas dentadas	10
40220-97	Getriebeabdeckung	Gear box cover	Engrenage cover	Cambio cover	Engranajes cover	6
94000-99	Achslagerblende Endwg. B	Axle cover End Car B	Flasque à bogie B	Supporto ruota B	Tapa de ejes B	8
94000-100	Achslagerblende Endwg. A	Axle cover End Car A	Flasque à bogie A	Supporto ruota A	Tapa de ejes A	8
40220-101	Radsatz mit Haftreifen (2 Stck.)	Wheelset w friction tyres (set of 2)	Essieux avec bandagés (2 pièces)	Set ruote con anelli di attrito (2 pezzi)	Eje con aros de adherencia (2 u.)	10
40221-103	Lichtmaske Beleuchtungsplatine	Light mask Light board	Masque de lumière pour les panneaux légers	Maschera di luce per l'illuminazione a bordo	Luz máscara para el tablero de iluminación	6
40220-106	Halter PCB Buchse	Support small PCB	Manche pcb douille	Circuito stampato	Placa	6
40239-108	Schraubenset (13-tlg.)	Set of screws (set of 13)	Jeu de vis (13 pièces)	Set viti (13 pezzi)	Set de tornillos (13 u.)	8
40239-109	Rahmen, Endwagen A	Chassis, End Car A	Châssis A	Telaio carrozza di fine convoglio A	Chasis del coche de extremo A	12
40239-110	Rahmen, Endwagen B	Chassis, End Car B	Châssis B	Telaio carrozza di fine convoglio B	Chasis del coche de extremo B	12
40239-111	Dekoderdeckel	Cover decoder	Capot décodeur	Cover per decoder	Tapa del decoder	6
40239-113	Inneneinrichtung, Endwagen A	Seats, End Car A	Intérieur voiture d'extrémité A	Arredamento interno carrozza A	Decoración interior del coche A	11
40239-117	Leiterplatte mit Innenbeleuchtung + Verkabelung, komplett, Ewg A	PCB w Interior lighting + wires, complete, End Car A	Circuit imprimé avec câblage, voiture d'extrémité A	Circuito stampato cablaggio per carrozza di fine convoglio A	Placa con cableado, del coche de extremo A	14
40239-118	Leiterplatte mit Innenbeleuchtung + Verkabelung, komplett, Ewg B	PCB w Interior lighting + wires, complete, End Car B	Circuit imprimé avec câblage, voiture d'extrémité B	Circuito stampato cablaggio per carrozza di fine convoglio B	Placa con cableado, del coche de extremo B	13
40240-118	PSD XP S Next18	PSD XP S Next18	PSD XP S Next18	PSD XP S Next18	PSD XP S Next18	22
	Ersatzteile aus unserem Standardprogramm	Spare parts standard range	Pièces détachées de notre programme standard	Pezzi di ricambio standard	Repuestos de nuestro programa standard	
46243	Haftreifen (10 Stck.)	Friction tyres (set of 10)	Bandages (10 pièces)	Anelli di aderenza (10 pezzi)	Aros de adherencia (10 u.)	
56330	Ersatzlautsprecher	Replacement speaker	Haut-parleur de rechange	Altoparlante di ricambio	Altavoz de repuesto	
	Antriebscontainer	Powered container	Conteneur à la propulsion	Powered contenitore	Unidad de contenedor	
40239-152	Gehäuse	Body	Carrosserie	Mantello	Carrocería	11
40239-159	Anbauteile Gehäuse	Consumables Body	Petites pièces (Carrosserie)	Componenti Mantello	Piezas Carrocería	7
40220-163	Leiterplatte, komplett	PCB, complete	Circuit imprimé	Circuito stampato	Placa	11
40220-164	Kinematik mit Halter PCB (4-tlg.)	Kinematics cover pcb (set of 4)	Cinématique (4 pièces)	Cinematica (4 pezzi)	Vinculación (4 u.)	7
40220-165	Feder Kinematik (4 Stck.)	Spring Kinematic (set of 4)	Ressort cinématique (4 pièces)	Primavera Cinematica (4 pezzi)	Primavera Cinemática (4 u.)	6
40220-166	Boden	Bottom	Fond	Fondo	Fondo	6
94000-168	Achslagerblende, komplett	Axle cover, complete	Flasque à bogie	Supporto ruota	Tapa de ejes	9
40220-169	Radatz (2 Stck.)	Wheelset (set of 2)	Essieux (2 pièces)	Set ruote (2 pezzi)	Eje (2 u.)	9
40221-171	Schraubenset (6-tlg.)	Set of screws (set of 6)	Jeu de vis (6 pièces)	Set viti (6 pezzi)	Set de tornillos (6 u.)	6
	Ersatzteile aus unserem Standardprogramm	Spare parts standard range	Pièces détachées de notre programme standard	Pezzi di ricambio standard	Repuestos de nuestro programa standard	
46250	Stromabnehmer	Pantograph	Pantographe	Pantografo	Pantógrafo	

*Preisgruppe *price category *catégorie de prix *Categoría prezzi *Grupo de precio

Bei Ersatzteilanforderung bitte immer die vollständige Ersatzteil-Nr. angeben.
Please order the wanted spare part with the complete spare part item number.

ET.-Nr:	车 头 A+B	Stuurrijtuig A+B	Wg końcowego A+B	Концевого вагона A+B	Vůz A+B	PG*
ET.-Nr:	说明:	Beschrijving:	Oznaczenie:	Название:	Označení:	PG*
40239-03	车身-尾卡	Behuizing stuurrijtuig B	Obudowa wg końcowego B	Корпус концевого вагона B	Koncový vůz B	14
40239-04	车身-尾卡	Behuizing stuurrijtuig A	Obudowa wg końcowego A	Корпус концевого вагона A	Koncový vůz A	14
40239-13	侧窗-尾卡B	Zijramen stuurrijtuig B	Okna boczne końcowego B	Стекло боковое концевого вагона B	Bočních oken vůz B	10
40239-14	侧窗-尾卡A	Zijramen stuurrijtuig A	Okna boczne końcowego A	Стекло боковое концевого вагона A	Bočních oken vůz A	10
94000-23	车窗 (左+右) 驾驶室	Raam links + rechts, Machinistenhuis	Okno w lewo + prawo, Kabina	Окно левый + правый, Кабина	Okno levo + pravo, Kabina	8
94000-32	导光柱-顶灯/前灯	Licht stick / verlichting inserts	Światłowód / światła przednie	Светящийся жезл / Освещение вставки	Světlo stick / osvětlení vložky	7
94000-38	前窗	Frontramen	Okna przednie	Передние окна	Přední okna	7
94000-45	驾驶室操控板	Cabine	Stanowisko maszynisty	Кабина	Kabina	7
40239-49	路名牌	Lijnfilmkast	Znaki	Направление знаки	Určení značky	7
40220-52	风箱	Vouwbalg	Miechy	Сильфон	Měch přechodového můstku	7
40221-54	空调	Kast airconditioning	Klimatyzator	Кондиционирование	Klimatizace	10
94000-56	空气锅炉/喇叭	Lucht boiler	Podgrzewacz powietrza	Voileg воздуха	Vzduch kotle	6
40221-61	右后视镜 + 左后视镜	Spiegel links + rechts	Zewnętrzne lusterko wsteczne	Зеркало левый + правый	Zrcadlit levo + pravo	6
94000-63	施瓦布耦合器	Schwab koppeling	Uchwyty Schwab	Schwab связи	Schwab spojka	6
94000-66	挂钩	Koppelstang	Dyszel	Тяговый брус	Тыч	6
94000-69	排障器	Sneeuwploug	Śnieg plug	Снежный отвал	Sněhový pluh	7
94000-71	缓冲垫 (2件)	Buffer (2 stuks)	Bufor (2 szt.)	Буфера (2 шт.)	Vyrovňovací pamě (2 ks)	6
40225-76	导流板	Spoiler	Tylny spojler	Спойлер	Spoiler	7
94000-86	座位-尾卡B	Interieur stuurrijtuig B	Siedzenia wg końcowego B	Языки концевого вагона B	Sedadla vůz B	11
40220-93	轴球+轴球头	Cardanas + busen	Wał kardana z obudowami	Кардан и втулки	Kardanová hřídel + pouzdra	7
40220-94	马达	Motor	Silnik	Мотор	Motor	14
40220-95	轴芯-蜗杆	Wormwiel	Przekładnia ślimakowa	Червячная шестерня	Hřídelka se šnekem	9
40220-96	牙箱	Tandwielkast met tandwielen	Przekładnia wózka	Корпус передато. механизма	Převodovka s ozubeným kolem	10
40220-97	牙箱盖	Transmissie Kap	Pokrywa	Покрытие	Pokrytí	6
94000-99	轮架 B	Draaistelzijkant B	Uchwyt B	Держатель колёс B	Zakrytí podvozku B	8
94000-100	轮架 A	Draaistelzijkant A	Uchwyt A	Держатель колёс A	Zakrytí podvozku A	8
40220-101	防滑轮组 (2件)	Wielstel met antislipbanden (2 stuks)	Zestaw kół z gumkami przyczepno (2 szt.)	Колёса с резинками (2 шт.)	Dvojkolí s bandáží (2 ks)	10
40221-103	灯盖	Licht masker voor de verlichting van commissarissen	Maska Światła na pokładzie oświetlenie	Свет маска для освещения доски	Světlo maska pro osvětlení tabule	6
40220-106	PCB固定架	Beugel Printplaat Krik	Plytka wspornika gniazda	ПХД socket кронштейн	PCB soket závorka	6
40239-108	螺丝 (13个)	Schroevenset (13 stuks)	Zestaw śrubek (13 szt.)	Винты (13 шт.)	Sada šroubků (13 ks)	8
40239-109	车底-尾卡A	Chassis stuurrijtuig A	Rama wg końcowego A	Рамочной концевого вагона A	Rám vůz A	12
40239-110	车底-尾卡B	Chassis stuurrijtuig B	Rama wg końcowego B	Рамочной концевого вагона B	Rám vůz B	12
40239-111	解码器盖	Afdekking voor decoder	Oslona dekodera	Декодер крышкой	Krytí dekodéru	6
40239-113	座位-尾卡A	Interieur stuurrijtuig A	Siedzenia wg końcowego A	Языки концевого вагона A	Sedadla vůz A	11
40239-117	完整灯板布线 - 尾卡A	Printplaat met kabels voor stuurrijtuig A, complet	Plytka PCB z okablowaniem wg końcowego A	ПХД с кабелями, концевого вагона A	Plošný spoj s propojením kabely, vůz A	14
40239-118	完整灯板布线 - 尾卡B	Printplaat met kabels voor stuurrijtuig B, complet	Plytka PCB z okablowaniem wg końcowego B	ПХД с кабелями, концевого вагона B	Plošný spoj s propojením kabely, vůz B	13
40240-118	PSD XP S Next18	PSD XP S Next18	PSD XP S Next18	PSD XP S Next18	PSD XP S Next18	22
	备用零件的标准范围:	Reserveonderdelen uit ons standaard leveringsprogramma	Części zamienne z programu standardowego	Запчасти от наших стандартных	Náhradní díly z našeho standardního programu	
46243	防滑轮胎 (10个)	Antislipbanden (10 stuks)	Tarcie opon (10 szt.)	Шины ведущих колес (10 шт.)	Bandáže (10 ks)	
56330	替换扬声器	Vervangende luidspreker	Zapaszowy głośnik	Запасной динамик	Náhradní reproduktor	
	短卡	Opvangbak	Pojemnik z jazdy	Контейнер с диска	Kontejner s phonem	
40239-152	车身	Behuizing	Obudowa	Корпус	Koncový	11
40239-159	车身小零件	Losse onderdelen Behuizing	Części Obudowa	Шасси	Kontejner	7
40220-163	PCB主板	Hoofdprintplaat	Plytka PCB	ПХД	Plošný spoj	11
40220-164	短连接器 (4个)	Kinematica met Beugel Printplaat	Kinematyka z uchwytem (PCB)	Кинематику с организатор ПХД	Propojení (4ks)	7
40220-165	连接杆	Veer Kinematica (4 stuks)	Wiosna Kinematyka (4 szt.)	Весна Кинематика (4 шт.)	Jarní Kinematika (4 ks)	6
40220-166	短卡车底	Bouwen	Masa	Почвы	Zem	6
94000-168	轮架	Draaistelzijkant	Uchwyt	Держатель колёс	Zakrytí podvozku	9
40220-169	轮组 (2件)	Wielstel (2 stuks)	Kolo (2 szt.)	Колёса (2 шт.)	Dvojkolí (2 ks)	9
40221-171	螺丝 (6个)	Schroevenset (6 stuks)	Zestaw śrubek (6 szt.)	Винты (6шт.)	Sada šroubků (6ks)	6
	备用零件的标准范围:	Reserveonderdelen uit ons standaard leveringsprogramma	Części zamienne z programu standardowego	Запчасти от наших стандартных	Náhradní díly z našeho standardního programu	
46250	集电弓	Stroomafnemer	Pantografem	Пантограф	Sběrač	

*价格表 *Priscategorie *Grupa cenowa *ценовая категория *Cenová skupina